

埋壁型感應沖水閥

型號 AT0015

- 使用前請詳閱使用說明書，並遵守使用規範。
- 所有因錯誤使用而造成之損壞或產品異常均不在保固範圍內。
- 請將使用說明書妥善收納，以便日後查閱。

目錄

功能特點.....	1
各部名稱.....	2
規格參數.....	3
使用說明.....	4
使用注意事項.....	5
清潔保養.....	6
安裝說明.....	7~12
感應距離調節.....	13
日常維護.....	14
過濾網清洗.....	15~16
簡單故障排除.....	17

壹、功能特點

- ◆ **衛生**
一切沖洗動作由產品自動完成，無需人為操作，沖洗徹底，不留異味，衛生方便，有效避免交叉感染。
- ◆ **自我斷電保護**
當突然斷電時，不管是否處在工作狀態，本產品具有自動關閉閥芯功能。
- ◆ **節水**
本產品內帶有流量調節閥，可以根據具體情況調節沖水量，達到既潔淨又節水的目的。
- ◆ **智能**
本產品採用模糊數學原理控制，可以根據使用頻率、使用時間長短等自動調節沖水量，為各種場合提供最佳沖水量的控制與調節。
- ◆ **手動沖洗**
本產品帶有手控按鍵，可手動控制沖水器沖水。
- ◆ **自我清潔定時沖水**
小便斗處於長期不使用狀態時，其每隔24小時自動沖洗壹次，以防小便斗水管水封水乾枯，導致臭氣竄出。
- ◆ **穩定可靠**
本產品採用先進生產工藝，對控制電路進行可靠的密封，插件採用防水插線，保證產品能長期穩定可靠工作。
- ◆ **日常維護方便**
本產品內置可拆卸的過濾網，操作簡單，清潔方便。

部份功能因地區不同將有所不同

貳、各部名稱

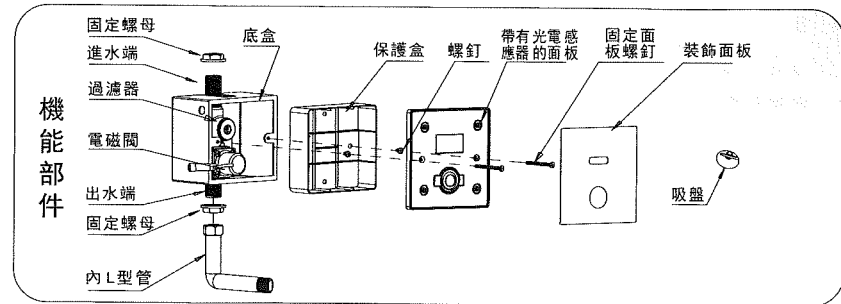

出水配件壹



出水配件貳

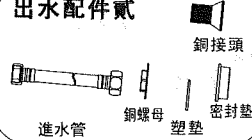

出水配件參



交流配件



交直共用配件



產品如有改進，將編進新版說明書中，恕不另行通知；產品外觀、顏色、配件因需求有所不同，請以實物為準。

參、規格參數

型號	AT0015	
電源	交流型：100V~240V/50~60Hz	交直共用型：100V~240V/50~60Hz 4顆3號鹼性電池
使用溫度	環境溫度：0°C-45°C； 水溫：4°C-45°C	
電池壽命	可使用約2年（交直共用型）	
感應距離	出廠設定為65±5cm（可調）	
進水管徑	G1/2"外螺紋	
出水管徑	G1/2"外螺紋	
供水壓力	靜壓0.05MPa-0.8MPa	

肆、使用說明

自動沖水

①感測

人體進入感應器感應範圍內時，感應器便感應到有人使用。

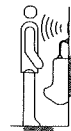

②便後自動沖洗

便後（使用時間大於6秒），人體離開小便斗感應距離，沖水器便自動出水沖洗小便斗。

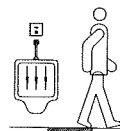

③設備保護定時沖洗

小便斗處於長期不使用時，沖水器每隔24小時動沖水1次，以防止其水封水乾枯。

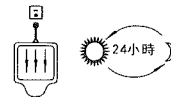

手動沖水

①感測

人體進入感應器感應範圍內時，感應器便感應到有人使用。

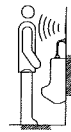

②手動沖水

便後若按下按鍵，沖水器便自動出水沖洗小便門，沖水完畢後將自動關閉。

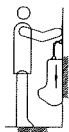

伍、使用注意事項

本感應式沖水器內有電子元件，使用時務請遵守下述注意事項

① 切勿敲擊

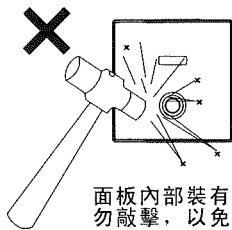

面板內部裝有電子元件，切勿敲擊，以免發生故障。

② 切忌水洗

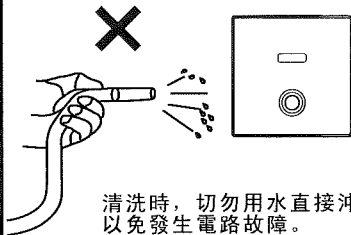

清洗時，切勿用水直接沖洗產品，以免發生電路故障。

③ 避免陽光直射

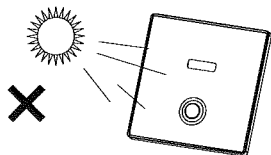

使用環境中避免陽光或強烈燈光直接照射產品感應窗，以免產品誤動作。

5

陸、清潔保養

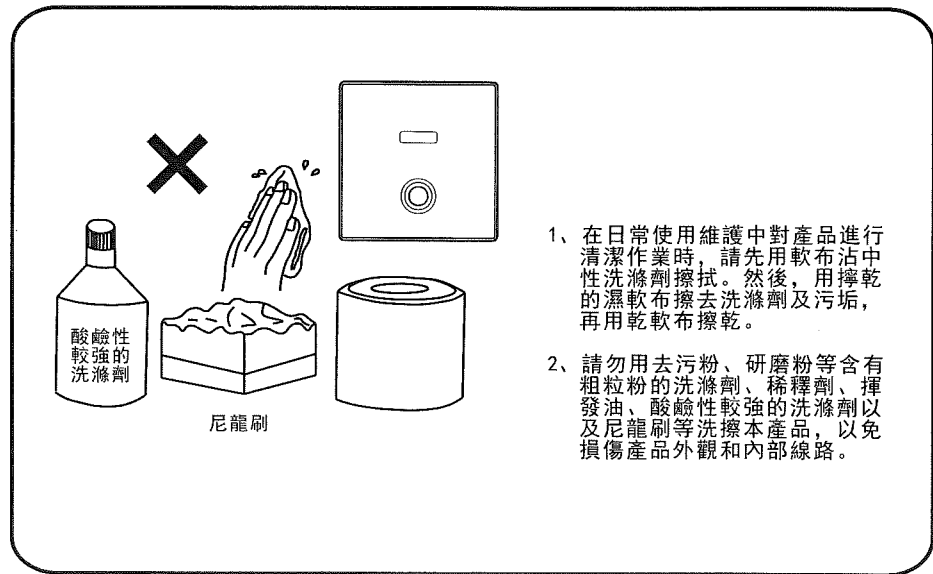

- 1、在日常使用維護中對產品進行清潔作業時，請先用軟布沾中性洗滌劑擦拭。然後，用擰乾的濕軟布擦去洗滌劑及污垢，再用乾軟布擦乾。
- 2、請勿用去污粉、研磨粉等含有粗粒粉的洗滌劑、稀釋劑、揮發油、酸鹼性較強的洗滌劑以及尼龍刷等洗擦本產品，以免損傷產品外觀和內部線路。

6

柒、安裝說明

⚠ 注意：因管路中可能存在鐵銹、沙粒等影響電磁閥壽命的雜質，故在安裝前必須先清洗管路。

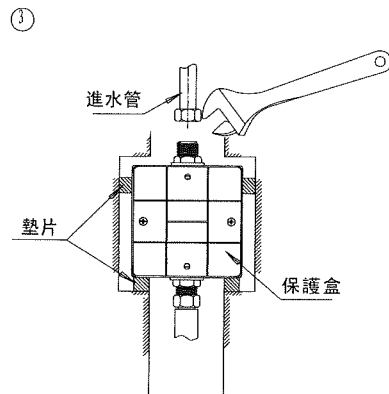
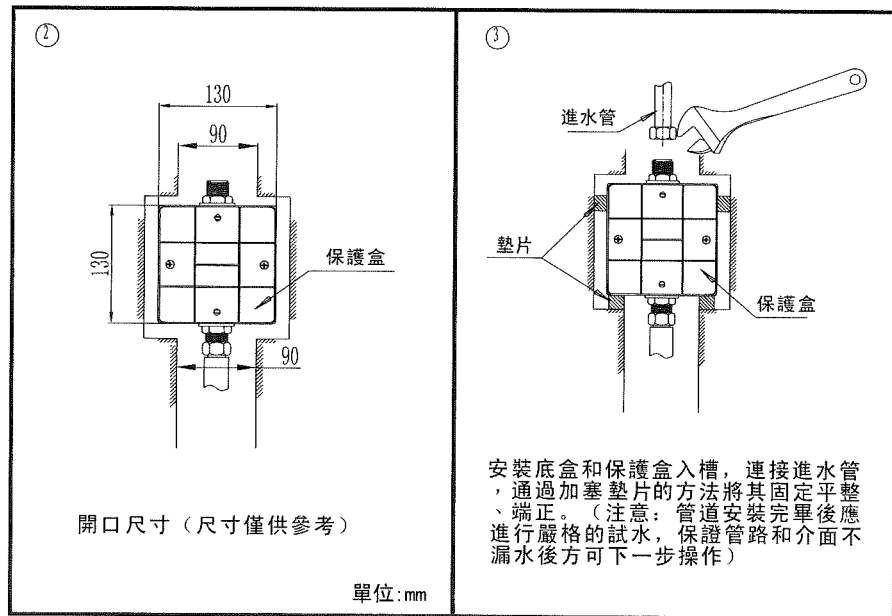
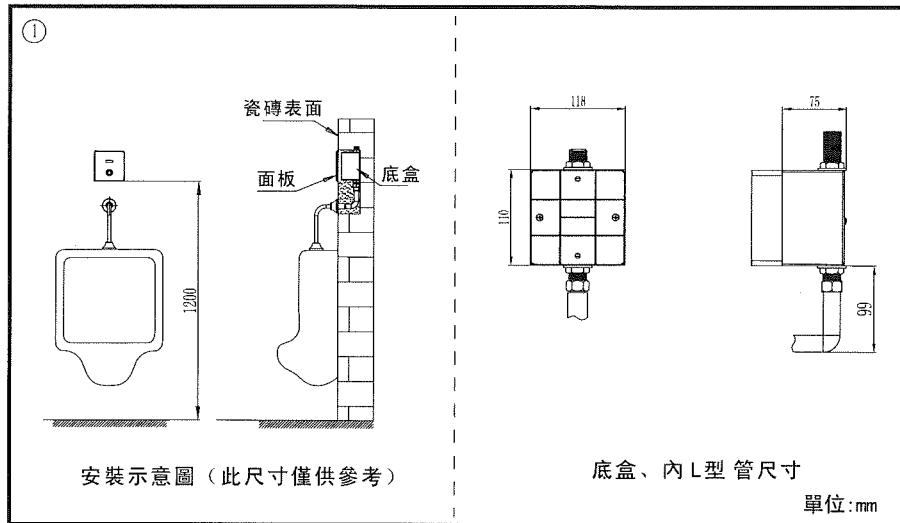

安裝底盒和保護盒入槽，連接進水管，通過加塞墊片的方法將其固定平整、端正。（注意：管道安裝完畢後應進行嚴格的試水，保證管路和介面不漏水後方可下一步操作）

④

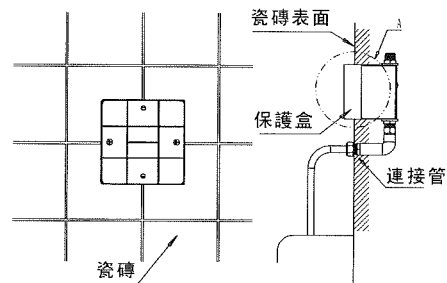

將連接管接好，補貼瓷磚，
（注意：瓷磚表面必須低於保護盒口，
且間距不可大於15mm；切勿用酸性液體
清擦瓷磚表面，以免造成底盒腐蝕或損
壞）

瓷磚表面距保護
盒口小於15mm

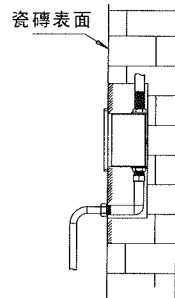
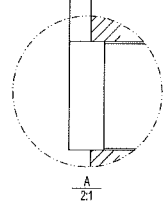

建議：在安裝時，將連接管的螺紋
高於瓷磚表面約12mm，以便於PVC
供水管等出水配件的安裝及更換。

⑤

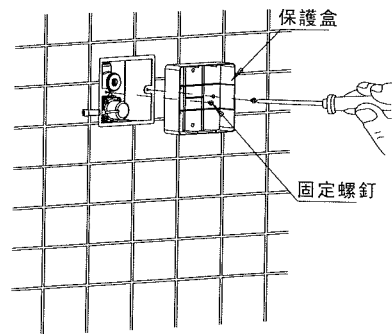

瓷磚貼補完成乾燥後，放開保護盒的固定螺釘，取下保護盒。

⑥ 使用交流配件的產品安裝

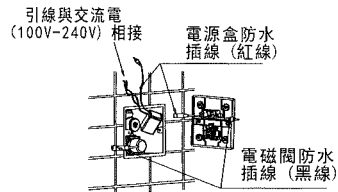

將電源盒防水插線（紅線）、電磁閥防水插線（黑線）分別與面板感應器上相應引線插接。（注意：防水插線的顏色需一一對應）

使用交直共用電源配件的產品安裝

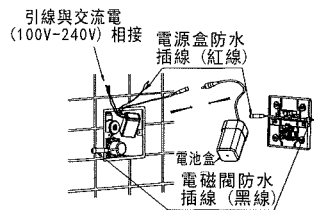

電池盒的安裝

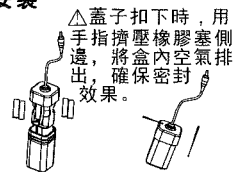

- 1、電池必須使用1.5伏3號鹼性電池。
- 2、不同品牌，不同新舊電池不能混合使用。
- 3、使用非鹼性電池時，電池壽命將大幅縮短。

1. 將電源盒防水插線（紅線）、電磁閥防水插線（黑線）分別與面板感應器上相應引線插接。（注意：防水插線的顏色需一一對應）
2. 引線與交流電相接（注意：此項由電氣專業人員操作，並保證接口的密封絕緣，安裝交流電源時請關閉電源，以確保安全）
3. 使用交直流共用電源的產品，需在電池盒內裝入電池。

7

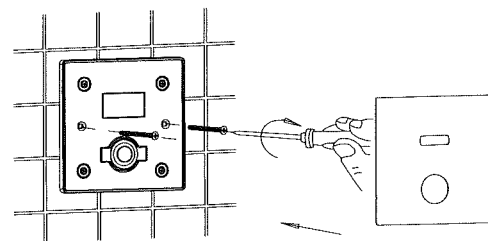

連接好電源防水插線和電磁閥防水插線後，用螺釘固定好面板，裝上裝飾面板。

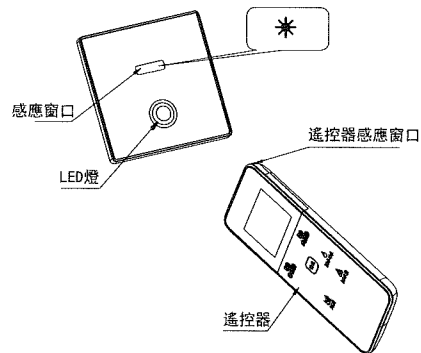

出廠時感應距離設定為65cm，若要調整感應距離，請使用遙控器。按下遙控器D3按鍵，選擇距離按鍵，按“+”或“-”可增加或減少感應距離，每調節一次，感應距離增加或減少3cm。調節完成後，按下確認鍵，此時，請務必將遙控器感應窗口正對感應器的感應窗口，當感應器接收到遙控器指令後，指示燈及LED燈會快速閃爍，表示已經接收到有效調節距離的指示。

水量調節

當水量過小或不出水時請調節水量大小；用吸盤取消裝飾面板，並以安裝的反步驟拆下面板，用一字螺絲起子旋轉水量調節鈕，調整水量大小。（順時針為減小水量，逆時針為增大水量）；調整完畢後在將面板依安裝要求裝好。

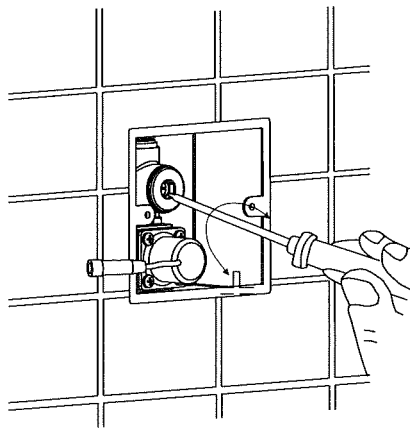

拾、過濾網清洗

①

參照第柒章拆下面板，用一字螺絲起子順時針旋轉水量調節鈕至關閉。

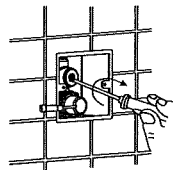

②

用10mm內六角扳手按逆時針旋轉卸下過濾網上蓋。

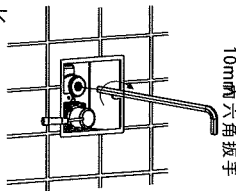

10mm內六角扳手

③ 小心取下過濾網

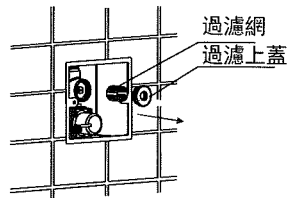

④

將過濾網放在水龍頭下沖洗干淨。

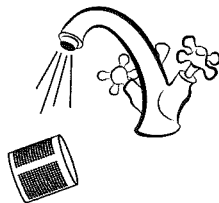

15

⑤

再重新裝好過濾網

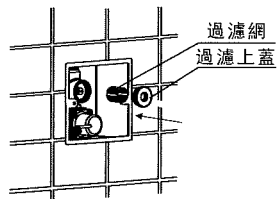

⑥

用10mm內六角扳手順時針旋緊過濾網上蓋。

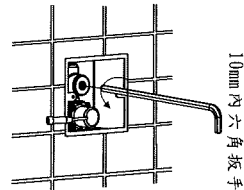

10mm內六角扳手

⑦

用一字螺絲起子逆時針旋轉水量調節鈕至打開，裝回面板。

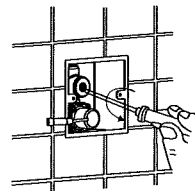

16

現象	故障原因	排除方法	參考步驟
不沖水	感應窗有污垢、水泥漿等	擦除污垢及水泥漿等	
	停水	等待來水	
	過濾網太髒造成阻塞	清洗過濾網	見第15頁
	水源開關未開啟	打開水源開關	
不止水	電磁閥與感應節連接線脫落（黑線）	重新接上連接線（黑線），並感應10秒。	
	水質太髒，雜質進入電磁閥止水墊處	清洗電磁閥內部	
出水量太小	水量調節太小	調節水量調節閥	見第14頁
	過濾網太髒	清潔過濾網	見第15頁
出水量太大	水量調節太大	調節水量調節閥	見第14頁



京典衛浴