



京典衛浴

客服專線：0800-89-8833

ASD00D300006A-1.0

 京典衛浴

使用說明書



埋壁型感應沖水閥

型號 AT0021

- 使用前請詳閱使用說明書，並遵守使用規範，所有因錯誤使用而造成之損壞或產品異常均不在保固範圍內。
- 請將使用說明書妥善收納，以便日後查閱。

index

目錄

功能特點	01
各部名稱	02
規格參數	03
使用說明	04
使用注意事項	05
清潔保養	06
安裝說明	07—11
感應距離調整	12
水量調整	13
過濾網清洗	14—15
簡易故障排除	16

十一、簡單故障排除

現象	故障原因	排除方法	參考步驟
無法沖水	電池電量耗盡	更換電池	見第七章第7點
	感應窗有污垢、水泥漿等	擦除污垢及水泥漿等	
	停水	等待來水	
	過濾網太髒造成阻塞	清洗過濾網	見第十章
	水壓不在使用範圍內	將水壓調整到使用範圍內	
無法止水	電磁閥與感應模塊連接線脫落（黑線）	重新接上連接線（黑線），並感應10秒	見第九章
	水質太髒，雜質進入電磁閥止水墊處	清洗電磁閥內部	
	水壓不在使用範圍內	將水壓調整到使用範圍內	
出水量太小	水量調節太小	調節水量調節閥	見第九章
	過濾網太髒	清潔過濾網	見第十章
	水壓太低	將水壓調整到使用範圍內	
出水量太大	水壓太高	將水壓調整到使用範圍內	
	水量調節太大	調節水量調節閥	
電池使用時間短	使用非鹼性或假劣電池	更換規定電池	見第七章第7點
指示燈閃爍	電池電量耗盡	更換規定電池	見第七章第7點

一、功能特點

- ◆衛生
一切沖洗動作由產品自動完成，無需人為操作，沖洗徹底，不留異味，衛生方便。
- ◆自動斷電保護
當電池沒電、脫落或電池盒電線斷裂，不管是否處在工作狀態，本產品具有自動關閉閥芯功能。
- ◆節水
本產品內帶有流量調節閥，可以根據具體情況調節沖水量，達到既潔淨又節水的目的。
- ◆省電
本產品使用3號電池4顆，而且靜態平均功耗不到0.2mw;按月使用4000次 可以穩定工作使用約2年。
- ◆自我清潔定時沖水
小便斗處於長期不使用狀態時，其每隔24小時自動沖洗一次，以防小便斗水管水封水乾枯導致臭氣竄出。
- ◆穩定可靠
本產品採用先進生產技術，對控制電路進行可靠的密封，插件採用防水插線，保證產品能長期穩定可靠工作。
- ◆日常維護方便
本產品內置可拆卸的過濾網，操作簡單，清潔方便。

二、零件名稱

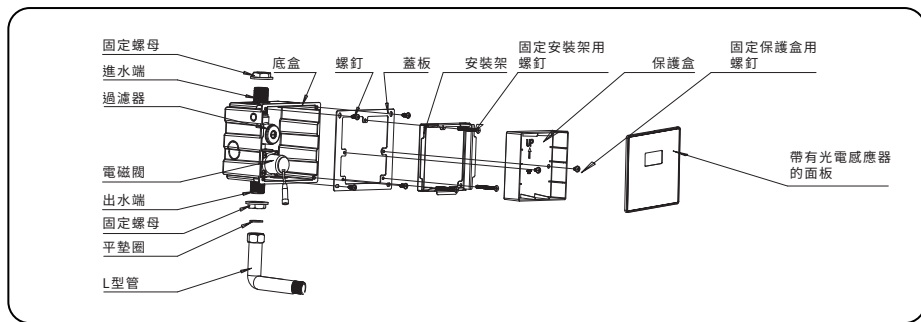

出水配件一



出水配件二

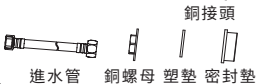

出水配件三



直流配件



交流配件

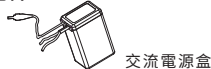

交直共用配件



出水配件一、二、三依實際產品搭配為準。

產品如有改進，將編進新版說明書中，恕不另行通知；產品外觀、顏色、配件因需求有所不同，請以實物為準。

5

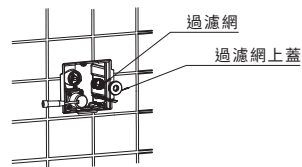

再重新裝好過濾網

6

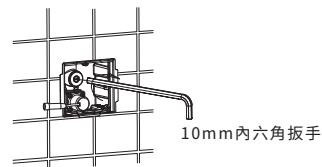

用10mm內六角扳手按順時針過濾網上蓋

7

用一字螺絲起子按逆時針旋轉水量調節鈕至打開，然後裝回面板。

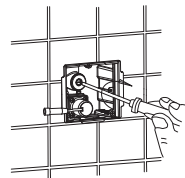

十、過濾網清洗

1

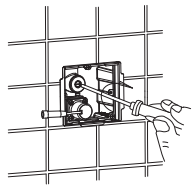

參照第七章第8點拆下面板，用一字螺絲起子按順時針旋轉水量調節鈕至關閉。

2

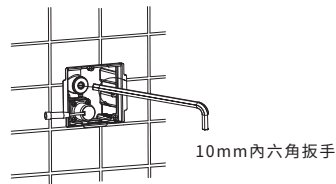

用10mm內六角扳手按逆時針旋轉卸下過濾網上蓋。

3

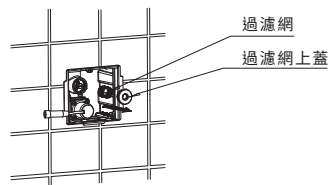

小心取下過濾網

4

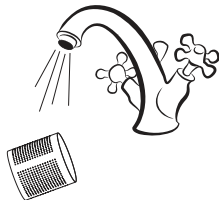

將過濾網放在水龍頭下沖洗乾淨

三、規格參數

型號	AT0021	
電源	直流型：6V(四顆三號鹼性電池)	交流型：100-240V,50/60Hz
使用溫度	1°C-45°C	
電池壽命	每月均用4000次，可使用約2年	
感應距離	出廠設定為65±5cm	
進水管徑	G1/2 外螺紋	
出水管徑	G1/2 外螺紋	
供水壓力	靜壓 0.05MPa-0.8MPa	

四、使用說明

① 感測

人體進入感應器感應範圍內時，感應器便感應到有人使用。

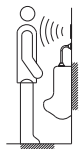

② 使用前沖洗

感應器感應到有人3秒後，沖水閥便自動沖水濕潤便斗；當使用時間間隔小於1分鐘時便沒有使用前沖洗。

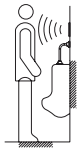

③ 使用後沖洗

使用後，人體離開便斗一定距離，沖水器便自動出水沖洗便斗。

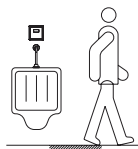

④ 設備保護定時沖洗

便斗處於長期不使用時，沖水閥每隔24小時自動沖水1次，以防止其水管水封水乾枯。

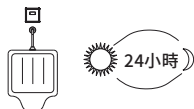

九、水量調整

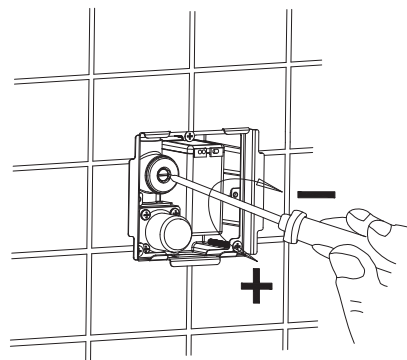

當水量過小或不出水時請調節水量大小；參照第七章第8點拆下面板，用一字螺絲起子旋轉水量調節鈕，調整水量大小(順時針為減少水量，逆時針為增大水量，出廠時水量已調整至最大)，然後再將面板依安裝要求裝好。

八、感應距離調整

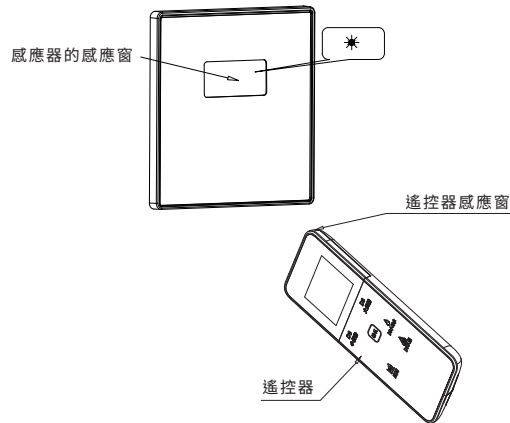

感應距離可調，出廠時設定約65cm。若要調節感應距離，可用遙控器調節。先按下遙控器D3小便器按鍵，再選擇距離按鈕，此時可通過“+”“-”按鍵相應的“加長”或“減小”感應距離，再按“確認”鍵發射信號。按“確認”鍵時，遙控器感應窗必須正對感應器的感應窗。當感應器接收到有效的遙控指令後，指示燈與LED燈會快速的閃爍，表示接收到有效調節距離的指令。注意：調節一次，距離增加或減少約3cm。

注意：產品未包含遙控器，如需調節感應距離，請聯繫OVO京典衛浴

五、使用注意事項

本感應式沖水器內有電子零件，使用時務必遵守下列注意事項

① 切勿敲擊

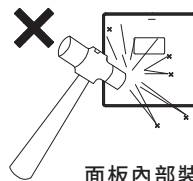

面板內部裝有電子零件，切勿敲擊，以免發生故障。

② 切忌水洗

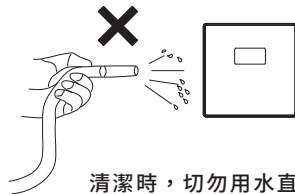

清潔時，切勿用水直接沖洗產品，以免發生電路故障。

③ 避免陽光直射

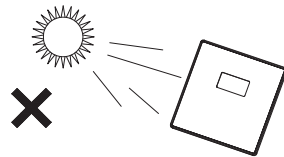

使用環境中避免陽光或強烈燈光直接照射產品感應窗，以免產品錯誤動作。

六、清潔保養



1、在日常使用維護中對產品進行清潔作業時，請先用軟布沾中性清潔劑擦拭。然後，用擰乾的濕軟布擦去清潔劑及污垢，再用乾軟布擦乾。

2、請勿用去污粉、研磨粉等含有粗粒粉的清潔劑、稀釋劑、揮發油、酸鹼性較強的清潔劑以及菜瓜布等洗擦本產品，以免損傷產品外觀和內部線路。

8

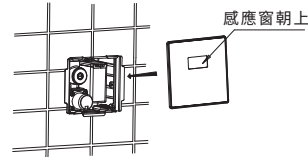

將帶有光電感應器的面板裝入安裝架內。

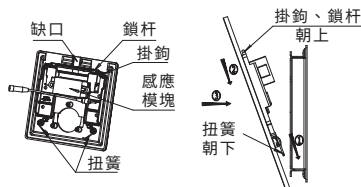

快裝面板安裝方式: 先將扭簧按圖示方向壓入安裝架內，再將面板用力向下一壓，然後往裡推，將面板上方掛鉤和鎖杆壓入安裝架內。

面板的拆卸

△ 本產品帶有防拆功能，非專業維修人員無法將面框拆下！

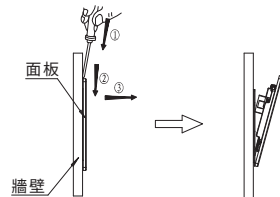
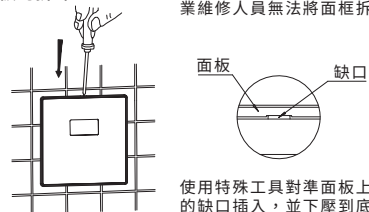

保持工具下壓的同時用手抓住面板上端往下壓，然後往外拉出。

使用交流配件的產品安裝

引線與交流電(100V-240V)相接

電源盒防水插線(紅線)

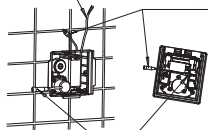

電磁閥防水插線(黑線)

將電源盒防水插線(紅線)、電磁閥防水插線(黑線)分別與面板感應器上相應引線插接。(注意:防水插線的顏色需一一對應)

使用交直共用電源配件的產品安裝

引線與交流電(100V-240V)相接

電源盒防水插線(紅線)

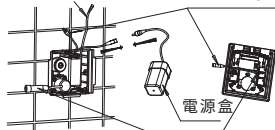

電源盒

電磁閥防水插線(黑線)

- 1、將電源盒防水插線(紅線)、電磁閥防水插線(黑線)分別與面板感應器上相應引線插接。(注意:防水插線的顏色需一一對應)
- 2、引線與交流電相接。(注意:此項由電氣專業人員操作,並保證接口的密封絕緣,安裝交流電源時請關閉電源,以確保安全)
- 3、使用交直共用電源的產品,需按前面“電池盒的安裝”要求裝入規定的電池並排氣。

七、安裝說明

⚠ 注意:因管路中可能存在鐵銹、沙粒影響電磁閥壽命的雜質,故在安裝前必須先清洗管路

1

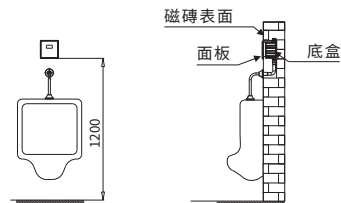

安裝示意圖(尺寸僅供參考)

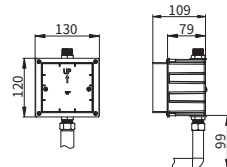

底盒、L型管尺寸

單位:mm

2

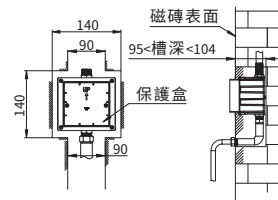

開口尺寸(尺寸僅供參考)

單位:mm

3

安放底盒和保護盒入槽,連接進水管,通過加裝墊片的方法將其固定平整、端正。

(注意:管道安裝完畢後應進行嚴格的試水,保證管路和接口不漏水後方可下一步操作)

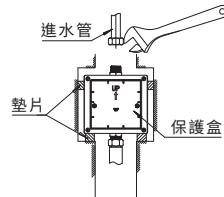

4

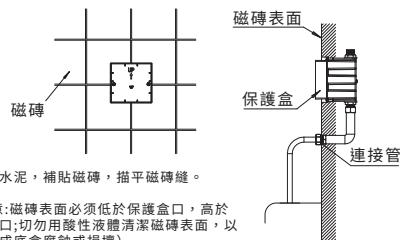

塗抹水泥，補貼磁磚，描平磁磚縫。

(注意:磁磚表面必須低於保護盒口，高於底盒口;切勿用酸性液體清潔磁磚表面，以免造成底盒腐蝕或損壞)

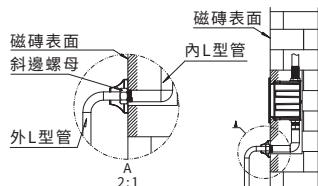

建議:在安裝時，將內L型管的螺紋高於磁磚表面約12mm，以便於外L型管等出水配件的安裝及更換。

5

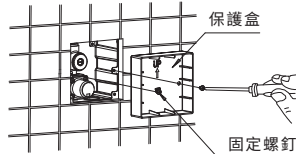

水泥強度形成後，旋開保護盒的固定螺釘，取下保護盒。

6

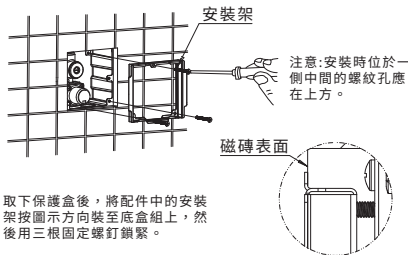

取下保護盒後，將配件中的安裝架按圖示方向裝至底盒組上，然後用三根固定螺釘鎖緊。

7 使用交直共用電源配件的產品安裝

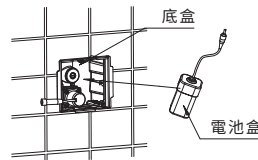

將電源盒放置到底盒內

電池盒的安裝

⚠ 蓋子扣下時，用手指擠壓橡膠塞側邊，將盒內空氣排出，確保密封效果。

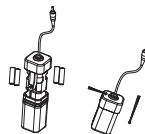

1、電池必須使用1.5伏3號鹼性電池;2、不同品牌，不同新舊電池不能混合使用;3、使用非堿性電池時，電池壽命將大幅縮短。

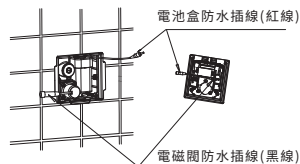

將電源盒防水插線(紅線)、電磁閥防水插線(黑線)分別與面板感應器上相應引線插接。(注意:防水插線的顏色需一一對應)

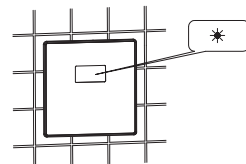

當人靠近時，指示燈頻繁閃爍，說明電池已經耗盡，請按上述要求更換電池。