



京典衛浴

使用說明書



便斗感應沖水閥

型號 AT0016

- 使用前請詳閱使用說明書，並遵守使用規範，所有因錯誤使用而造成之損壞或產品異常均不在保固範圍內。
- 請將使用說明書妥善收納，以便日後查閱。

# 目 錄

- 一. 功能特點 .....1
- 二. 零件名稱 .....2
- 三. 規格參數 .....3
- 四. 使用說明 .....4~5
- 五. 使用注意事項 .....6
- 六. 清潔保養 .....7
- 七. 安裝說明 .....8
- 八. 更換電池 .....9
- 九. 有關感應距離 .....10
- 十. 日常維護 ..... 11~12
- 十一. 簡單故障排除 ..... 13

## 一、功能特點

### ◆衛生

一切沖洗動作由產品自動完成，無需人為操作，沖洗徹底，不留異味，衛生方便，有效避免交叉感染。

### ◆自動斷電保護

當電池沒電、脫落或電池盒電線斷裂，不管是否處在工作狀態，本產品具有自動關閉閥芯功能。

### ◆節水

本產品內帶有流量調節閥，可以根據具體情況調節沖水量，達到既潔淨又節水的目的。

### ◆省電

本產品使用3號電池4顆，而且靜態平均功耗不到0.2mw;按月使用4000次 可以穩定工作使用約2年。

### ◆智能

本產品採用模糊數學原理控制，可以根據使用頻率，使用時間長短等自動調節沖水量，為各種場合提供最佳沖水量的控制與調節。

### ◆自我清潔定時沖水

小便斗處於長期不使用狀態時，其每隔24小時自動沖洗一次，以防小便斗水管水封水乾枯導致臭氣竄出。

### ◆穩定可靠

本產品採用先進生產技術，對控制電路進行可靠的密封，插件採用防水插線，保證產品能長期穩定可靠工作。

### ◆日常維護方便

本產品內置可拆卸的過濾網，操作簡單，清潔方便。

## 二、零件名稱

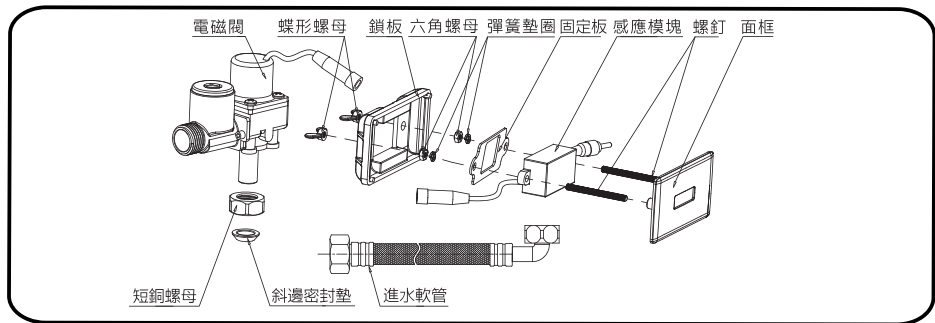

### 出水配件一



出水密封墊

### 出水配件二



銅螺母



膠墊



銅接頭

### 出水配件三



小便斗出水嘴

### 直流配件



電池盒

### 交流配件

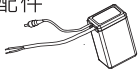

交流電源盒及電池盒固定架

### 交直共用配件



交直共用電源盒



電池盒

2

出水配件一、二、三依實際產品搭配為準。

產品如有改進，將編進新版說明書中，恕不另行通知；產品外觀、顏色、配件因需求有所不同，請以實物為準。

### 三、規格參數

型 號	AT0016	
電 源	交流型：AC 100~240V 50/60Hz	直流型:DC 6V
使用溫度	環境溫度：0°C~45°C；水 溫：4°C~45°C	
電池壽命	每月均用4000次，可使用約2年	
感應距離	出廠設定為65 ± 5cm	
使用前沖洗	當使用時間間隔小於1分鐘時，無使用前沖洗功能	
進水管徑	G1/2 外螺紋	
供水壓力	靜壓0.05MPa - 0.8MPa	

## 四、使用說明

### ① 感測

人體進入感應器感應範圍內時，感應器便感應到有人使用。

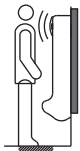

### ② 使用前沖洗

感應器感應到有人3秒後，沖水器便自動沖水濕潤便斗；當使用時間間隔小於1分鐘時便沒有使用前沖洗。



### ③ 使用後沖洗

使用後，人體離開便斗一定距離，沖水器便自動出水沖洗便斗。

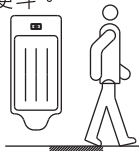

### ④ 設備保護定時沖洗

便斗處於長期不使用時，沖水器每隔24小時自動沖水1次，以防止其水管水封水乾枯。



### 使用後沖洗

#### 1. 根據使用頻率自動調節沖水量

沖水器的使用頻率是依據其未使用時間的間隔情況而決定。沖水器根據其使用頻率的信號，作出最佳沖水量的調節。當沖水器未被使用的時間間隔較短時，視沖水器為使用頻率高（如圖①），沖水器自動作出適當沖水量。當沖水器未被使用的時間間隔較長時，視沖水器為普通使用頻率（如圖②），沖水器則自動作出通常沖水量沖水。

#### 2. 根據使用時間長短自動調節沖水量

沖水器使用間隔為普通頻率，一次使用的時間較短時，沖水器常量沖水（如圖③）；沖水器使用間隔為高頻率，一次使用的時間較長時，沖水器增量沖水（如圖④）。

①使用頻率較高時（如：學校、電影院休息時間等）



②使用頻率較低時（如：辦公室早晚、遊客較少公園等）



③使用時間短



④使用時間長



### 使用前沖洗

當沖水器未被使用的時間較短時，視沖水器為使用頻率高（如圖⑤），沖水器執行單段式沖水，即取消便前沖洗功能。

當沖水器未被使用的時間較長時，視沖水器為普通使用頻率（如圖⑥），沖水器自動便前沖洗。

⑤使用頻率較高時（如：學校、電影院休息時間等）



⑥使用頻率較低時（如：辦公室早晚、遊客較少公園等）



## 五、使用注意事項

本感應式沖水器內有電子零件，使用時務必遵守下列注意事項

### ① 切勿敲擊

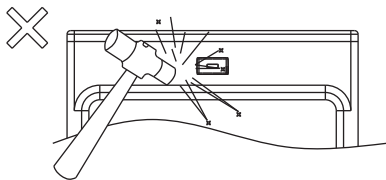

面板內部裝有電子零件，切勿敲擊，以免發生故障。

### ② 切忌水洗

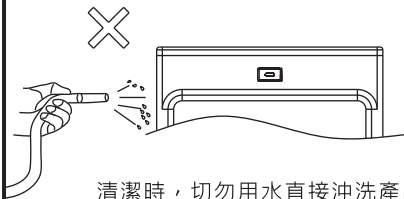

清潔時，切勿用水直接沖洗產品，以免發生電路故障。

### ③ 避免陽光直射

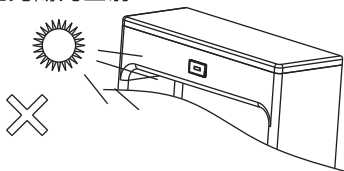

使用環境中避免陽光或強烈燈光直接照射產品感應窗，以免產品錯誤動作。



## 六、清潔保養

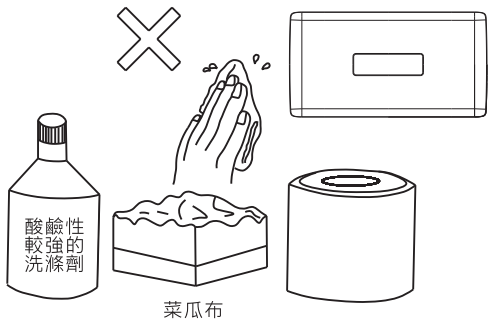

- 1、在日常使用維護中對產品進行清潔作業時，請先用軟布沾中性洗滌劑擦拭。然後，用擰乾的濕軟布擦去洗滌劑及污垢，再用乾軟布擦乾。
- 2、請勿用去污粉、研磨粉等含有粗粒粉的洗滌劑、稀釋劑、揮發油、酸鹼性較強的洗滌劑以及菜瓜布等洗擦本產品，以免損傷產品外觀和內部線路。

## 七、安裝說明

△注意：因管路中可能存在鐵銹、沙粒影響電磁閥壽命的雜質，故在安裝前必須先清洗管路。

①

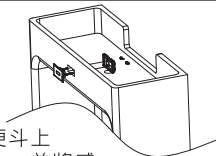

將感應窗裝入便斗上部前方的方孔內，並將感應模塊上的防水線穿過鎖板的方孔。

②

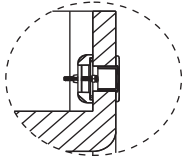

將鎖板套入感應窗螺絲，並用蝶形螺母將鎖板鎖緊。

③

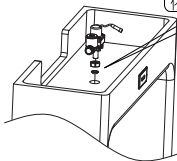

此處為出水配件，請依實際所配產品安裝。

1. 將出水配件與便斗安裝好；
2. 再將電磁閥與出水配件安裝好。

④

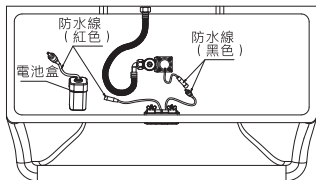

1. 用進水軟管分別連接三角凡而和電磁閥進水口；
2. 再將電池盒與感應窗防水線（紅色）及電磁閥與感應窗防水線（黑色）連接好。

使用交直共用電源配件的產品安裝

引線與交流電  
(100V-240V) 相接



1. 將電池盒防水插線（紅線）、電磁閥防水插線（黑線）分別與面板感應器上相應引線插接。（注意：防水插線的顏色需一一對應）
2. 引線與交流電相接（注意：此項由電氣專業人員操作，並保證接口的密封絕緣，安裝交流電源時請關閉電源，以確保安全）
3. 使用交直共用電源的產品，需按要求在電池盒內裝入電池。

## 八、更換電池

①

當人靠近時，指示燈頻繁閃爍，說明電池已經耗盡，請按以下步驟進行更換電池。

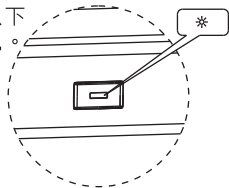

②

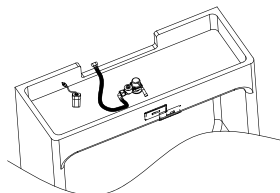

打開便斗瓷蓋 斷開電池盒與感應窗連線（紅色）。

③

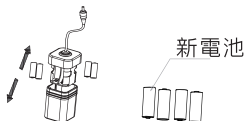

打開電池盒，換下舊電池，按正確極性裝入新電池；再依電池盒安裝步驟裝好電池盒。（詳見第七章4點）

注意：

- 1、電池必須使用1.5伏3號鹼性電池。
- 2、不同品牌，不同新舊電池不能混合使用。
- 3、使用非鹼性電池時，電池壽命將大幅縮短。
- 4、電池裝入5分鐘內，感應器每次感應到物體時，指示燈長亮；5分鐘後，每次感應時，指示燈只閃爍1次。

④

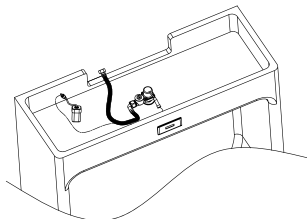

重新接好電池盒與感應窗連線（紅色），並蓋上便斗瓷蓋。

## 九、有關感應距離

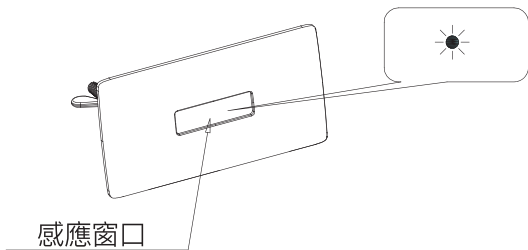

感應窗口

出廠感應距離設定為 $65 \pm 5\text{cm}$ ，  
欲調整感應距離請聯絡OVO客服專線  
0800-898833。

## 十、日常維護

### 1、水量調節

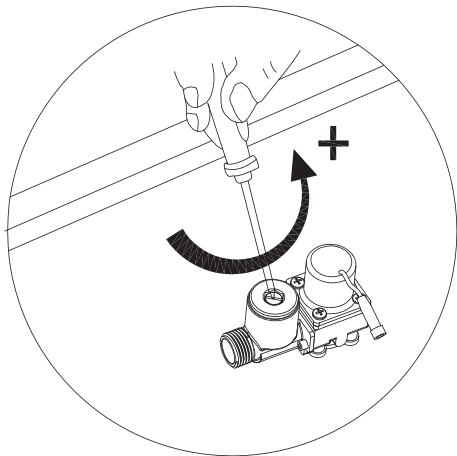

當水量過小或不出水時請調節水量大小；打開陶瓷蓋，用一字螺絲起子旋轉水量調節鈕，調整水量大小。（順時針為減小水量，逆時針為增大水量，出廠時水量已經調節至最大）

## 2、過濾網清洗

①

打開陶瓷上蓋，用一字螺絲起子順時針旋轉水量調節鈕至關閉。

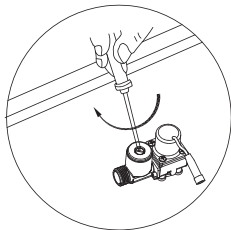

②

用M10內六角扳手按逆時針旋轉卸下過濾網上蓋，再小心取下過濾網。

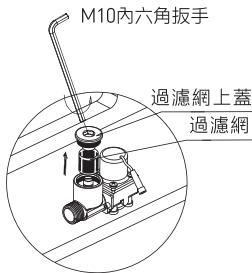

③

將過濾網放在水龍頭下沖洗乾淨；  
(注意：過濾網易變形)  
重新裝好過濾網，並用M10內六角扳手順時針旋緊過濾網上蓋。

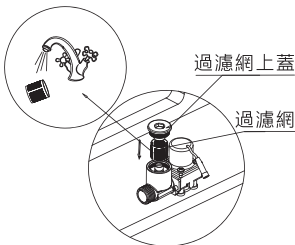

④

用一字螺絲起子逆時針旋轉水量調節鈕至打開，再蓋上陶瓷蓋。

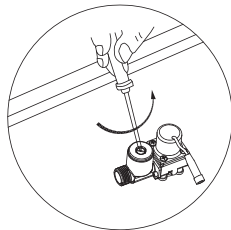

## 十一、簡單故障排除

現象	故障原因	排除方法	參考步驟
無法沖水	電池電量耗盡	更換電池	見第八章
	感應窗有污垢、水泥漿等	擦除污垢及水泥漿等	
	停水	等待來水	
	過濾網太髒造成阻塞	清洗過濾網	見第十章第2點
無法止水	電磁閥與感應模塊連接線脫落（黑線）	重新接上連接線（黑線），並感應10秒	見第八章
	水質太髒，雜質進入電磁閥止水墊處	清洗電磁閥內部	
出水量太小	水量調節太小	調節水量調節閥	見第十章第1點
	過濾網太髒	清潔過濾網	見第十章第2點
出水量太大	水量調節太大	調節水量調節閥	見第十章第1點
電池使用時間短	使用非鹼性或假劣電池	更換規定電池	見第八章
指示燈閃爍	電池電量耗盡	更換電池	見第八章



京典衛浴

客服專線：0800-89-8833