

全熱交換型全館24小時 換氣系統

型號**ES-8300DCM-YS**

安全上必須注意的事項（請務必遵守）	1
優點.....	3
各部位的說明.....	3
運轉使用.....	5
風量切換的方法.....	5
停止的方法.....	5
濾網使用期間之燈號.....	6
濾網清洗完畢之按鍵.....	6
清潔維護方法（一個月一次）	7
疑似故障時.....	9
關於售後服務.....	9
選購品.....	10
規格.....	10
保證書.....	封底

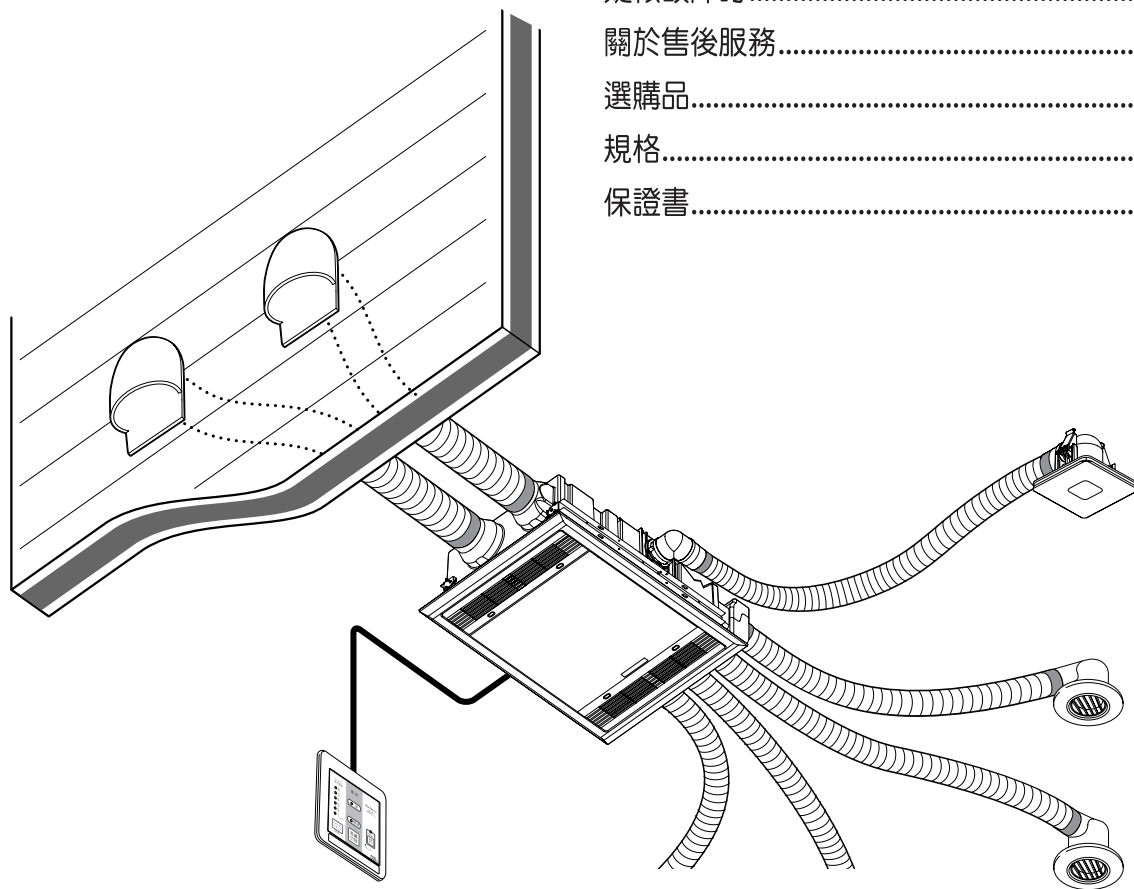

承蒙惠購本公司全熱交換型全館換氣系統，非常感謝。

※本說明書請置於容易取閱之處。

※請將購買日期及經銷商名稱詳填於保證書內，並妥善保存。



※遺失保證書或對本保證書有不明之處，請逕向經銷商或本公司洽詢。

安全上必須注意的事項(請務必遵守)

- 務必於使用前詳讀下列注意事項以便正確使用。
- 務必遵守表內詳載之各項安全操作注意事項。
- 在此表所指「人」，不僅是使用者，也包含家族、來訪客人、以及承購人或以讓受取得機器之人。

因為錯誤操作而造成的危險以及其危害程度，依照下列區分做說明。

本文以及主機中所使用的記號之意義，說明如下：

 警告	表示使用方法錯誤可能會引起死亡或重傷的標示。
 注意	表示使用方法錯誤可能會引起人身的傷害或發生物品損害的標示。

	禁止
	必須實行

警告



使用禁止

當查覺到有瓦斯漏氣時，不可操作遙控器
有爆炸或引起火災的危險。如有窗戶，請開窗通風。

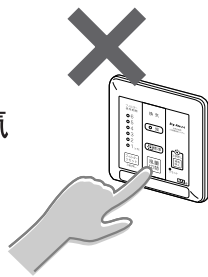

不可使用指定電壓以外之電源
恐會漏電或引起火災。



使用禁止



禁止

不可在大面板上裝上市面上銷售的，非適用本機的濾網
可能造成火災或故障。

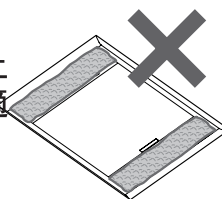

如果感覺到運轉中的機器有異常音或異臭，請停止使用並關閉斷路器



使用禁止

在異常的狀態下持續運轉，可能造成火災或觸電。
※原因不明時，請與永聖貿易股份有限公司
TEL：(02)2516-7189
連絡



不可取下正面大面板
可能造成火災、觸電、故障。



禁止

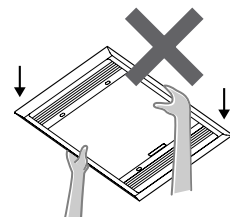

禁止拆解修理

除服務人員以外，嚴禁任意拆解或改造、修理
恐會發生火災、異常動作而受傷。如需服務，請逕洽經銷商。

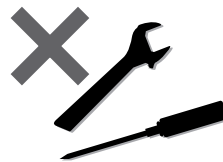

必須實行

安裝及電氣工程，請委託經銷商或專業業者遵照施工說明書確實施工
安裝不完全時，可能會產生觸電、機器掉落，而造成受傷或火災。

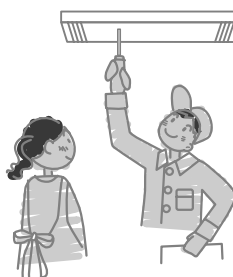

不可泡在水中或以水噴灑到
可能造成觸電、故障。



禁止

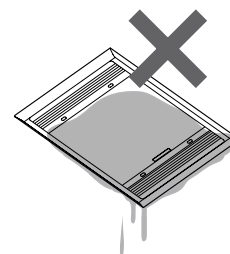

接地

請確認接地工程有依據電工法確實做好；確認有裝上全極切斷之漏電斷路器
漏電或故障時，可能有觸電的危險。
※關於接地與漏電斷路器的設置，請與銷售店商談。



清潔維護前，務必先關閉斷路器（手濕濕之時，不可關/開斷路器）
可能造成觸電。



切斷斷路器

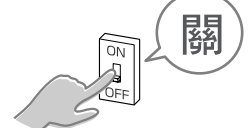

注意



使用禁止

取下過濾網時，請勿繼續運轉
可能造成故障。

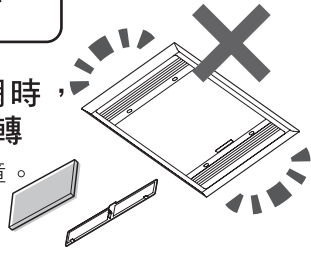

使用禁止

一般家庭使用以外，其他營業場所禁止使用

本商品是一般住宅全戶換氣系統，不可當作營業使用以免縮短使用壽命。



禁止

濾網不可以直射太陽或以火烤方式乾燥

可能造成損傷、變色、變形。

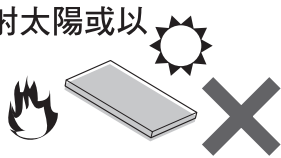

切斷斷路器

長時間不使用時，請切斷斷路器

可能有火災或觸電的危險。

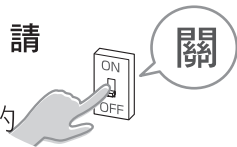

切斷斷路器

打雷時，請立即停止使用，並切斷配電盤的斷路器

可能造成故障
※確認打雷區已經遠離之後，再接上配電盤的斷路器。



安裝注意

清潔維護時，濾網的安裝需確實做好

可能因為掉落，造成受傷。

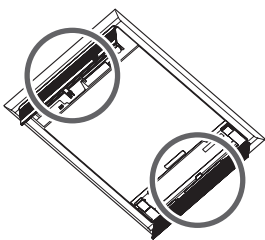

務必遵守

濾網的清洗維護，必須定期進行（一個月一次）

濾網阻塞時，可能造成天花板壁紙的髒汙、運轉效率的降低、故障、運轉噪音的增加。

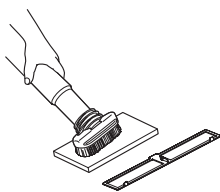

務必遵守

清洗維護之前，要小心腳下，防止滑倒；戴手套保護雙手，並注意機器確實停止運轉才可施行。不可穿著易滑拖鞋及在不固定的台架施作作業

可能造成受傷。



清潔維護之時，不可使用酒精、鹼性洗劑、酸性洗劑、去黴菌劑等

可能會造成機器、大面板、遙控器、開關等故障、變色、變形，或是圖示文字消失。



使用禁止

不可以水擦拭遙控器

可能造成觸電或故障。



禁止

清潔維護之時，若使用洗劑，請使用中洗劑；但不可直接噴灑。另外，必須確實將洗劑擦拭乾淨，不可殘留

可能會造成機器、大面板、遙控器、開關等故障、變色、變形，或是圖示文字消失。

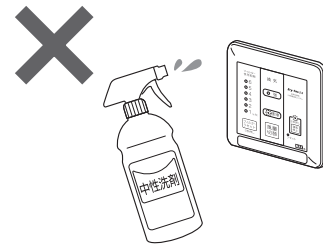

必須實行

確認主機被穩固的安裝在天花板上

掉落時，有造成傷害的危險。

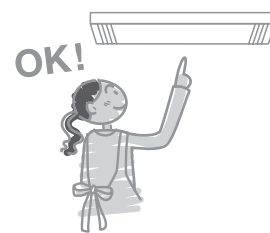

安裝確認

安裝主機的天花板部位，請定期確認，板材的材質沒有劣化

天花板的板材如果劣化，可能會造成火災、觸電、或機器掉落引起的傷害。



安裝確認

優點

本換氣系列是為了讓高氣密的住宅作舒適的換氣而設置的24小時連續運轉的換氣裝置

- ◎ 排出室內的汙染空氣，同時吸入新鮮的外氣，將室內的空氣適時的替換。
- ◎ 外氣經過過濾網吸入，將粉塵和花粉等大致去除後供給新鮮空氣。
- ◎ 空氣替換時，將排出的室內空氣和吸入外氣同時進行熱交換，使空氣以較接近室內溫、溼度的狀態下供給。
- ◎ 因全熱交換方式能減少能源的消耗，因此能節省空調費用。

各部位的說明

換氣單元 安裝於天花板
細部設計，可能與圖示有所不同

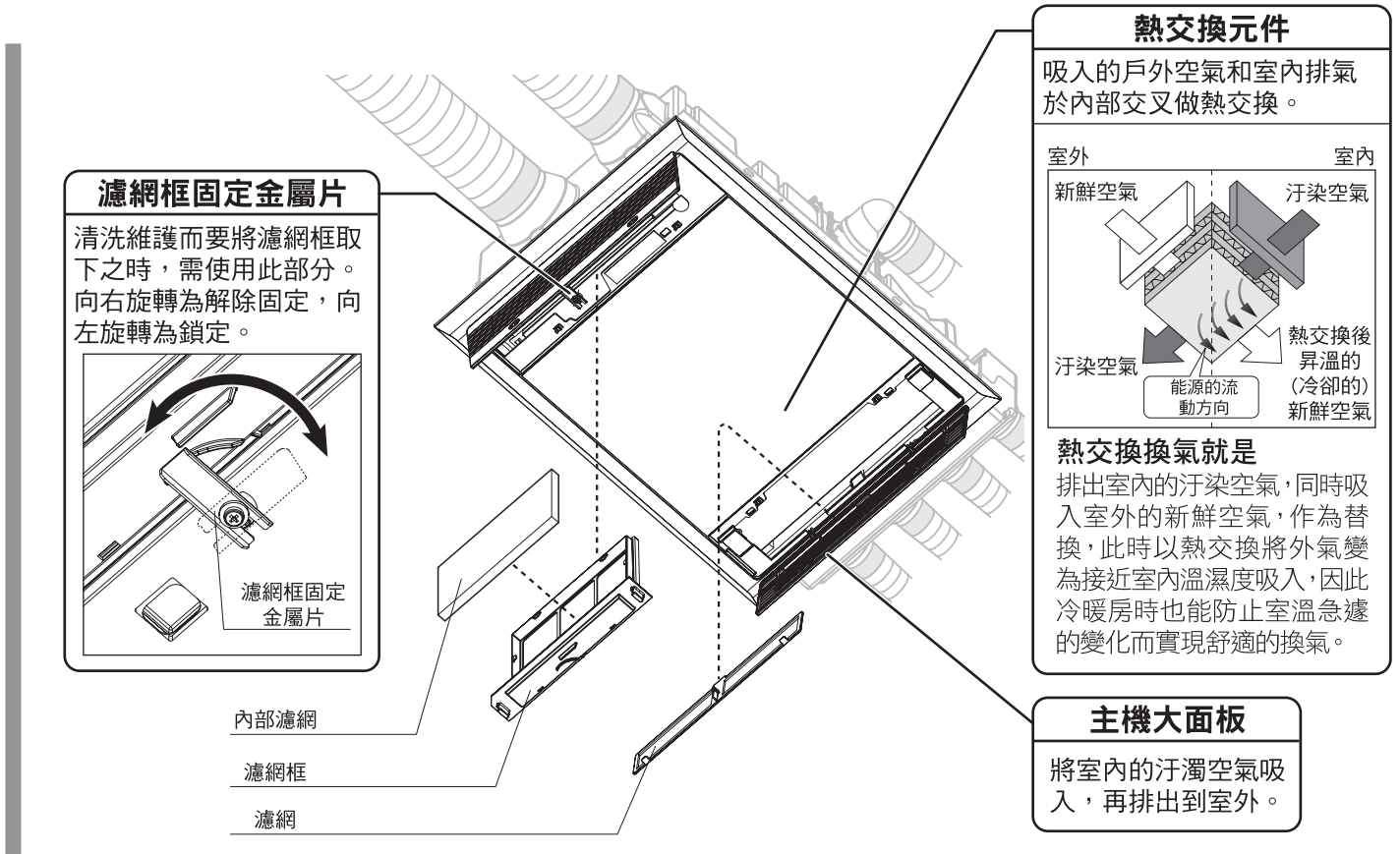

供氣出風口

經過熱交換的新鮮空氣，由此吹出。
設置三到四個。
細部設計，可能與圖示有所差異。

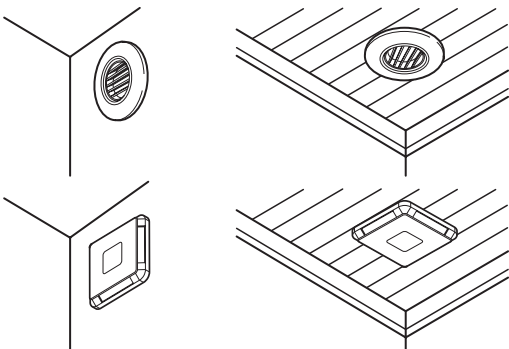

副吸風口

將汙濁空氣吸入，再排到室外。
設置一個。(馬桶間等的換氣)
細部設計，可能與圖示有所差異。

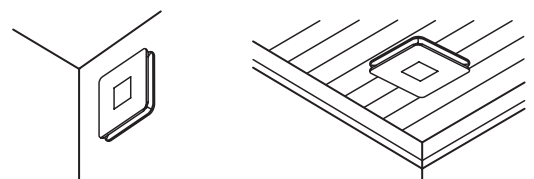

運轉使用

遙控器通常裝在靠近主機的位置。
細部設計，可能與圖示有所差異。
使用遙控器之時，請依照目的按下正確的按鍵，並確認燈號的狀態。

本說明書內關於燈號的狀態，
以下列方式圖示。

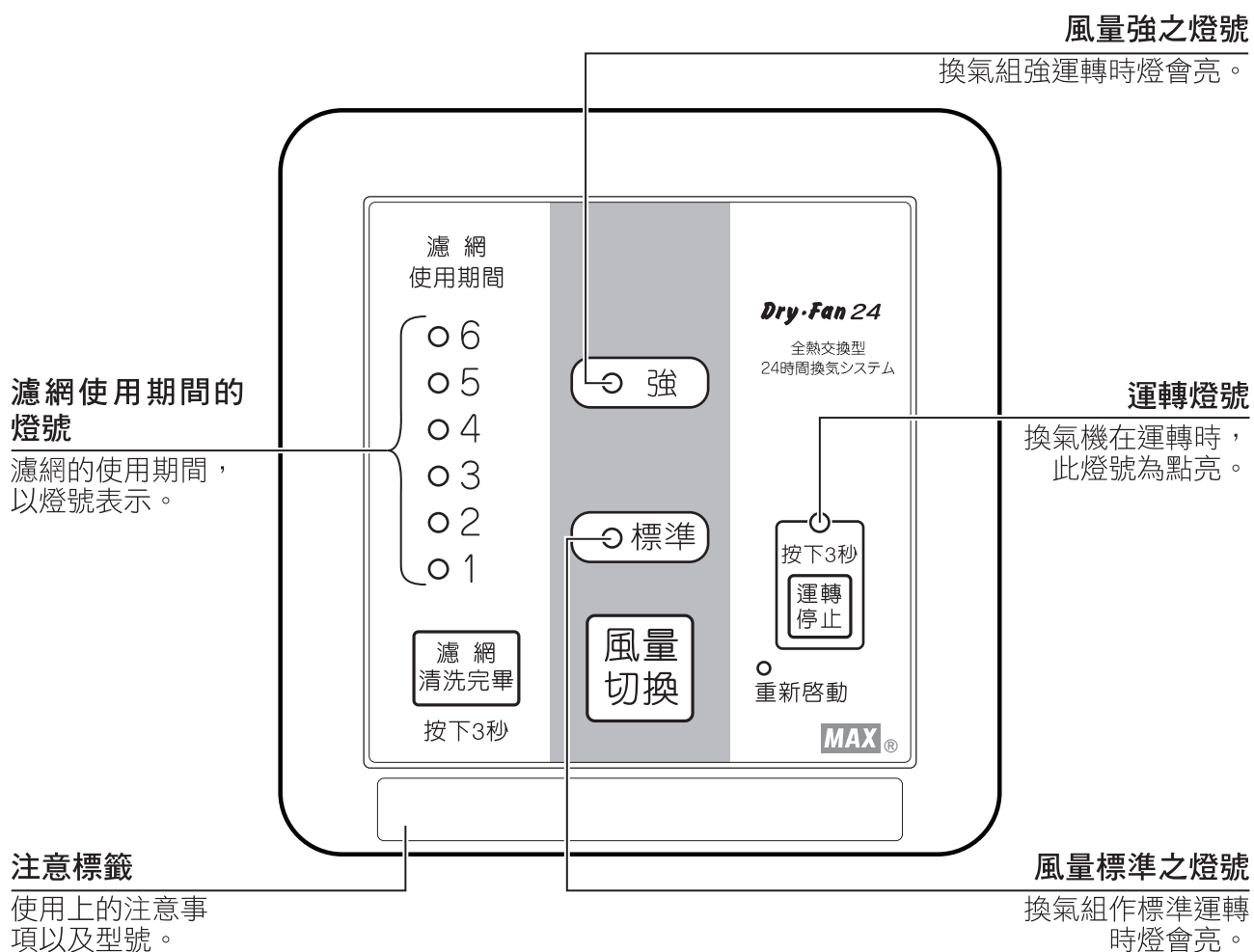

	開啟、停止換氣主機的運轉 要停止時，持續按鈕3秒鐘以上，換氣機組會停止運轉。	P5
	切換風量 每按一次，會在『強風量』 ↔ 『標準風量』之間切換。	P5
	濾網清洗完畢後請按鍵 持續按下 3 秒鐘以上時，濾網使用期間的燈會熄滅。	P6
	遙控器按鍵無反應時，或是疑似故障之時，使用此鍵。 按下此按鍵之後數秒，運轉燈號以及風量標準燈號，將會點亮。	P9

運轉模式

本產品在斷路器通電之後，即使沒有按下運轉停止鍵，也會以標準風量自動運轉。
雖然可以停止機器的運轉，但以住宅計畫換氣的角度考慮，除了清潔維修之外，請勿將機器停止。

運轉燈號熄滅時，請按下 **運轉停止** 鍵

運轉燈  和風量標準燈  點亮，開始運轉



附註

接上電源之後（斷路器/電源開關），有時候可能不容易察覺機器已經開始運轉。這是因為機器運轉聲音很小。各房間的供氣口，如有寧靜的風吹出，就不是故障狀況。

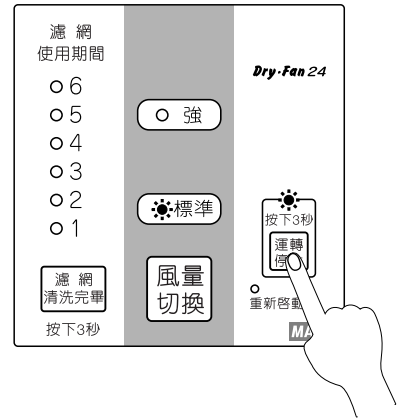

風量切換的方法

請按 **風量切換** 鍵

每按一次時，會在  強風量 ↔  標準風量 之間切換。

風量的切換，需以下列之準則來執行。

強風量：需要比通常的空氣替換速度更加快速地換氣時。

例如：任何臭氣瀰漫時、煙霧瀰漫時及其他感覺空氣污染時等。

標準風量：24小時實行連續運轉狀態。



附註

如果客戶的物件的坪數較大，安裝時就會將風量設定在最大。此種狀況時，強與標準，皆以同樣風量運轉。

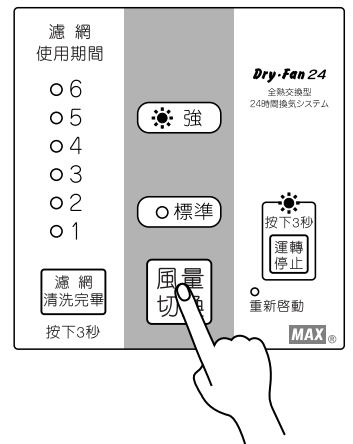

停止的方法

運轉停止 鍵持續按 3 秒鐘以上

全部的燈熄滅，停止運轉。



注意

本製品是實行客戶住宅的計畫換氣，以24小時連續運轉的換氣系列。若停止運轉時，不會實行計畫換氣。



附註

濾網使用期間的計時器，在機器停止後，即停止計時。等機器再度運轉時，即會恢復計時。

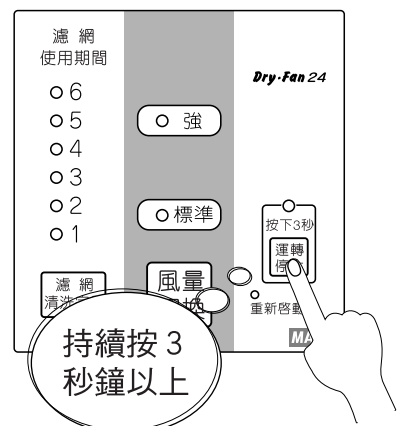

持續按 3 秒鐘以上

關於濾網使用期間

本製品濾網使用經過期間，會顯示於遙控器。

使用期間的計時於運轉開始時，同時開始計時。

以濾網使用期間的燈號為基準，濾網應一個月左右，清洗一次（參照第八頁）。

濾網使用期間	濾網使用期間	濾網使用期間	濾網使用期間	濾網使用期間	濾網使用期間	濾網使用期間
○6 ○5 ○4 ○3 ○2 ○1	○6 ○5 ○4 ○3 ○2 ☀1	○6 ○5 ○4 ○3 ☀2 ○1	○6 ○5 ○4 ☀3 ○2 ○1	○6 ○5 ☀4 ○3 ○2 ○1	○6 ☀5 ○4 ○3 ○2 ○1	○6 ☀6 ○5 ○4 ○3 ○2 ○1
濾網清洗完畢	濾網清洗完畢	濾網清洗完畢	濾網清洗完畢	濾網清洗完畢	濾網清洗完畢	濾網清洗完畢
一個月未滿	經過1個月	經過2個月	經過3個月	經過4個月	經過5個月	經過6個月

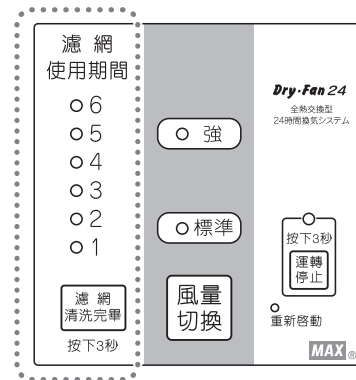

※濾網使用期間的燈號，在經過1~5個月時『亮燈』，6個月或以上變成『閃爍』。



建議事項

因周邊環境的不同，濾網的髒污狀況也會有所不同。

可以依照不同狀況，觀察經過的月數與髒污程度，決定清洗的間隔月數，並於之後以同樣間隔時間做清潔維護。這樣做會比較有效率。

關於『濾網清洗完畢』鍵

請持續按鍵3秒鐘以上

清潔維護之後，請持續按下  鍵 3 秒鐘以上。

之後，濾網使用期間的燈號會熄滅，濾網使用期間的計時會歸零，再重新計時。

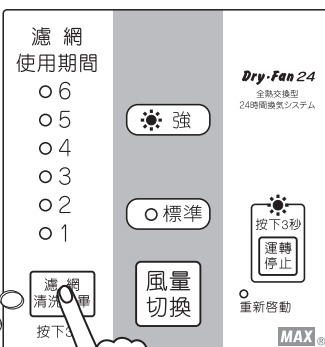

持續按 3 秒鐘以上



注意

如果按下濾網清洗完畢按鍵三秒以上，濾網使用期間的燈號將熄滅。但請務必在確認濾網的髒污狀況並做完清洗之後，再按此按鍵。

清潔維護方法（一個月一次）



警告

- 不可泡在水中或以水噴灑到。可能造成觸電、故障
- 清洗維護前，務必先關閉斷路器（手濕濕之時，不可關／開斷路器）。可能造成觸電。



注意

- 濾網的清洗維護，必須定期進行（一個月一次）
濾網阻塞時，可能造成運轉效率的降低、故障、運轉噪音的增加。另外，濾網極度阻塞時，空氣可能由濾網以外的隙縫流入，可能造成天花板壁紙等的髒汙。
- 清洗維護之前，要小心腳下，防止滑倒；戴手套保護雙手，並注意機器確實停止運轉才可施行。不可穿著易滑拖鞋及在不固定的台架施行作業。
- 取下的濾網或出風口等，必須確實裝回。可能因為掉落，造成受傷。

清潔維護用具的準備

吸塵器

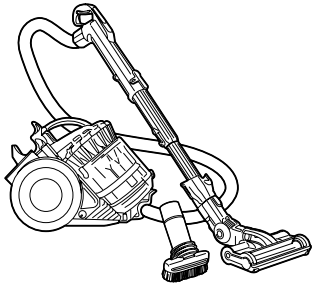

擦拭海綿



中性洗劑



軟質抹布

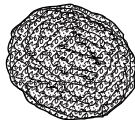
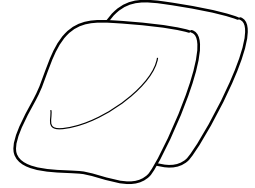

不可使用金屬刷條



不可使用酒精、稀釋劑、鹼性洗劑、酸性洗劑、除黴菌劑等。



不可使用化學性擦拭布條

正面大面板、遙控器、供氣出風口、副吸風口的清潔維護

正面大面板、供氣出風口、副吸風口

請以沖水之後充分擰乾的抹布擦拭。如果有嚴重的髒汙，將抹布泡在以溫水稀釋的中性洗劑後，再以抹布擦拭。最後以沖水擰乾之抹布，充分擦拭，不要有洗劑的殘留。

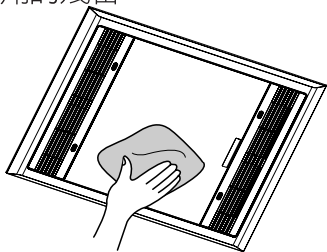

中性洗劑

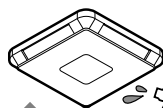

中性洗劑

不可以使用中性洗劑來直接噴灑

遙控器

請以乾布擦拭。如果有嚴重的髒汙，將抹布泡在以溫水稀釋的中性洗劑後，再以抹布擦拭。最後以抹布充分擦拭，不要有洗劑的殘留。

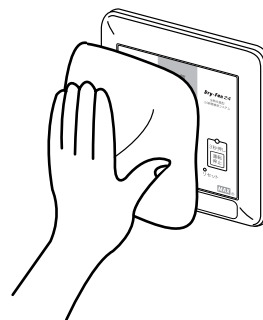

中性洗劑



遙控器不可以使用濕抹布擦拭

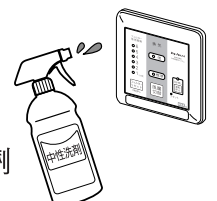

中性洗劑

不可以使用中性洗劑來直接噴灑

濾網的清潔維護

濾網的清洗維護，必須定期進行（一個月一次）

濾網阻塞時，可能造成運轉效率的降低、故障、運轉噪音的增加。另外，濾網極度阻塞時，空氣可能由濾網以外的隙縫流入，可能造成天花板壁紙等的髒汙。

濾網有『內部濾網』與『濾網』兩種。
清洗維護之時，請兩種濾網同時進行。

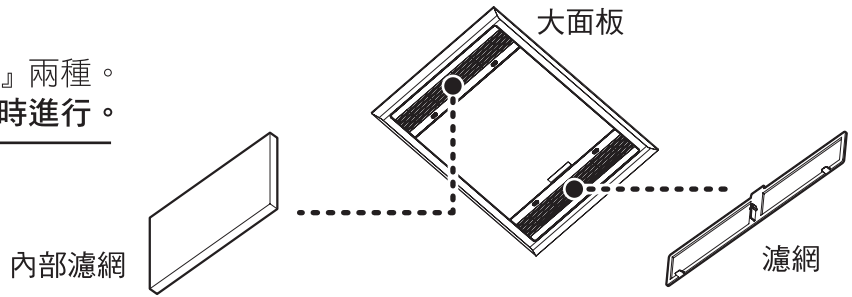

- 1.於各濾網取出口的PUSH位置（兩個地方），按下去之後打開取出口。
取下各濾網。

內部濾網的取出方式

- ①解除濾網框固定金屬片
- ②慢慢取出濾網框
- ③從濾網框取出濾網

※請慢慢取下濾網框。如果用力快速取下，可能會有小蟲或灰塵掉落。

濾網的取出方式

- ①握著握柄，稍微往外用力，同時
- ②向前拉出，取下濾網。

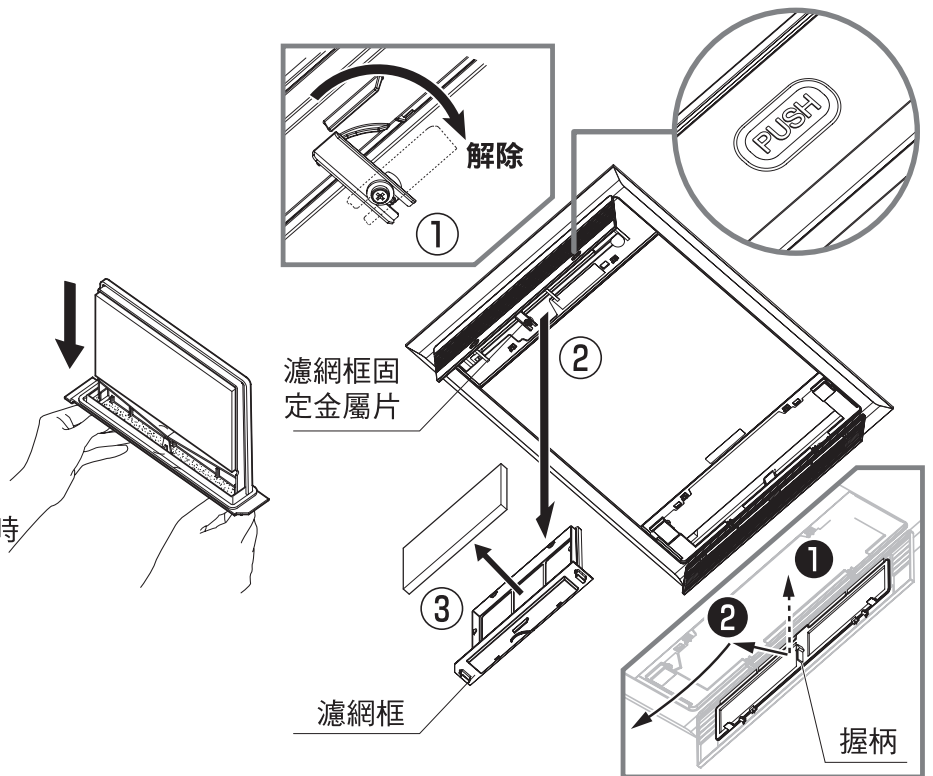

- 2.以吸塵器，吸除小蟲及灰塵。

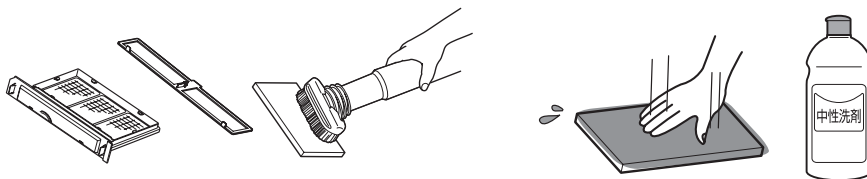

內部濾網如果髒汙嚴重，請以冷水或溫水，加上中性洗劑浸泡，再以手壓下清洗（禁止以熱水清洗或搓揉清洗），並充分乾燥（自然乾燥）。可清洗的次數，約為5~6次；之後請更換新濾網。

- 3.各濾網安裝的方式，請以取下的順序，顛倒順序後進行。

- ※安裝時，請將內部濾網印有アミ側的那一面，對準濾網框有アミ側字樣的那一面。
- ※請不要忘了裝回各片濾網。
- ※請將濾網框沿著滑軌慢慢向內插入。請以固定金屬片，確實固定濾網框。
- ※濾網裝回之後，請確認是否有異常聲音、各出風口是否有風正常吹出。

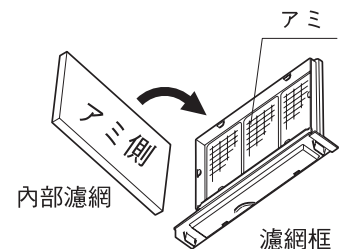

- 4.清洗完畢之後，請將配電盤的斷路器通上電。確認遙控器的燈號有正常點亮之後，再持續按下濾網清洗完畢按鍵3秒鐘以上。此時，濾網使用期間的燈號會熄滅。



疑似故障時

如果認為有故障的狀況，請依據症狀，進行下列的檢查、處理。

症狀	檢查項目	處理方式	參照頁
遙控器沒有反應 (燈號不亮)	是否停電中	供電回復之後，請按下重新啟動	9
	配電盤的斷路器，是否尚未送電	將配電盤的斷路器，通上電。	
運轉時，有異常的聲音或震動	濾網是否脫離定位。	將濾網確實安裝固定好。	8
	大面板是否脫離定位。	報修	9
從供氣出風口送出的風變成很小	濾網是否阻塞	請清洗濾網	8
運轉燈號或是風量標準燈號，進入閃爍狀態(異常報知)	—	按下重新啟動	9
有水滴從主機滴下來	因為颱風的強風倒灌，將雨水吹進風管內部，或是室外溫度很低而室內溫度濕度很高時，可能會造成有水滴從主機滴下。這並非機器故障。(關於水滴凝結或結凍，因室內外環境條件的不同，狀況會有所差異)	—	—

經過上述檢查之後，如果異常狀態仍無法排除，或是有不明瞭的地方，請與下列電話聯絡。

永聖貿易股份有限公司 TEL：(02)2516-7189

不完整的處理步驟，可能會造成意外事故。請使用者絕對不可以自行進行修理作業。

關於售後服務

關於機器的『重新啟動』操作

在遙控器沒有反應時，或是覺得有異常時，使用重新啟動。

- ①以先端較細的物品(牙籤等)插入遙控器的『重新啟動』孔內，按下裡面的『重新啟動』鍵。幾秒之後，運轉燈號以及風量標準燈號將會點亮。
- ②請確認各種使用方法，皆可正常操作。

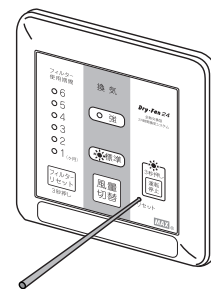

按下『重新啟動』之後，濾網使用期間的燈號將會熄滅，使用期間的計時將會歸零。此點請留意。

經過上述檢查之後，如果異常狀態仍無法排除，或是有不明瞭的地方，請與下列電話聯絡。

永聖貿易股份有限公司 TEL：(02)2516-7189

修理

報修前，請再一次閱讀上列『疑似故障時』之說明，以確認狀況。

報修

經過確認之後仍有異常，或是有不明瞭的地方，請勿自行修理，而是與下列窗口聯絡。

永聖貿易股份有限公司

台北市南京東路2段125號14樓

另，報修時請告知下列事項。 TEL：(02)2516-7189

- 1.品名：全熱交換型全館24小時換氣系統
- 2.型號：ES-8300DCM-YS (標示於遙控器之右下角)
- 3.安裝年月日
- 4.故障或是異常的狀態內容(請儘量詳細描述)
- 5.您的住址、姓名、電話(請儘量詳細)

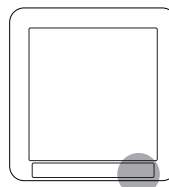

修理用之功能性零組件的保有期間

更換用的功能性零組件的保有期間，為停產後6年。保有期間過後，可能有因為缺乏零組件而無法維修。此點敬請了解。(功能性零組件指的是維持機器功能所必要的零件)。

標準修理收費

如果修理作業可以回復機器的功能，將向客戶收取修理費。收費內容，包含下列：技術費、出差費、零件費。

關於保證、修理

●本冊的封底為保證書。如保證書內所記載，關於機器故障與維修，在一定的期間、一定的條件之下，提供客戶維修服務。如果保證書遺失，即使是在保證期間，也可能加收修理費用。因此，請妥善保存保證書。

●過了保證期間，請向本公司詢問修理費用。如果修理作業可以回復機器的功能，本公司提供收費的維修服務。

選購品

購買替換用的濾網，請向下列聯絡。

永聖貿易股份有限公司

台北市南京東路2段125號14樓

TEL: (02) 2516-7189

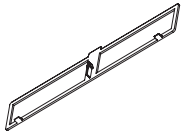
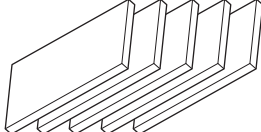
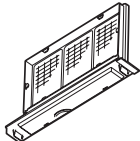
名稱	濾網	內部濾網	濾網框
商品名	8300RA濾網	V0105濾網組，五片	濾網框(8300)
商品型號	JG90205	JG90204	JG90249
包裝內含數量	1 	5 	1 

規格

型號	ES-8300DCM-YS		
指定電壓	110V a.c. 60Hz		
模式	標準	強	
消耗電力(w)	7~38	38	
風量(m ³ /h)	75~166	166	
交換效率(%)	溫度	60~83	60
	焓(暖房值)	44~66	44
	焓(冷房值)	38~56	38
噪音(dB)	17~36	36	
重量(kg)	11.5		

特性：JIS B 8628 為基準。

噪音值：於無響室內主機下方1.5公尺位置側定。

實際安裝狀態時之噪音，因受風道回音等影響，會比規格值稍高。

保證書

承蒙購買本公司商品，非常感謝。
萬一顧客於正常使用下，仍發生機器故障時，本公司會依契約規定實施免費修理。

客 戶			
姓 名			
住 址			
TEL	—	—	
經銷商			
公 司			
住 址			
TEL	—	—	
保 證 期 間			
購買日期	年	月	日起一年內

商 品 名 稱
全熱交換型全館24小時換氣系統
型 號
ES-8300DCM-YS

★為了能提供更好的服務，您可上網至網站進行產品註冊，以確保您的權益。

為確保權益請加蓋經銷商店章

〈免費修理規定〉

1. 依照使用、施工說明書正常操作、安裝之情況下，仍於保證期間內發生故障時，由販售商店或本公司免費修理。
惟如安裝地點位於台灣本島以外之離島地區，本公司可能須收取交通費及其它必要出差費用。
2. 於保證期間內免費修理時，需出示保證書。
3. 如變更住所時，事先與販售商店商談。
4. 此產品為贈品，無法委託本保證書所列之販售商店修理時，請洽本公司。
5. 本保證書僅能用於臺灣(THE WARRANTY IS VALID ONLY IN TAIWAN)。
6. 本保證書無法補發，故請小心保管。
7. 如於下列情況進行維修時，即使於保證期間內仍需酌收費用。
 - (a) 因使用不當或不當之修理、改造所產生之故障或損壞。
 - (b) 因裝置場所移動或機器掉落等所產生之故障或損壞。
 - (c) 火災、鹽害、地震、風災、水災、煤煙、有腐蝕性等之有害氣體、灰塵、打雷、異常氣象、老鼠、鳥、蜘蛛、昆蟲等異物侵入及其他天災地變所引起之故障、損壞。
 - (d) 沒有以使用、施工說明書之方式操作、安裝之情況下而引起故障或異常時。
 - (e) 當作營業用時。
 - (f) 因安裝於車輛、船隻內而產生損壞或故障時。
 - (g) 因樹脂外觀、生鏽等引起的感覺上的異常，而事實上仍在設計規格範圍內。
 - (h) 沒有按照此說明書之規定使用電源、電壓時。
 - (i) 沒有出示本保證書時。
 - (j) 於本保證書上的購買日、客戶名稱、販售商店填寫欄上並無蓋章或被更改塗寫時。
 - (k) 消耗品更換及保養等費用

※遵照本保證書所保證的期間、條件，免費修理主機。保證書中並無限制顧客法律上之權利。有關保證期限過後之維修等不明白之處，請洽販售商店或本公司。

※有關超過保證期限之修理，修理用之功能性零件保存期限，請詳閱售後服務欄之說明。

進口代理

永聖貿易股份有限公司
台北市南京東路2段125號14樓
TEL: (02) 2516-7189

總經銷

信冠實業股份有限公司
台北市民權東路3段191巷105號
TEL: 0800-082258

製造商

MAX マックス株式会社