

2020.12

置物平台 安裝及使用說明 HA27-1

※ 示意圖面與實品樣式會有部分差異，請以實品為準。
※ 請將此說明書妥善收納，以便日後查閱。

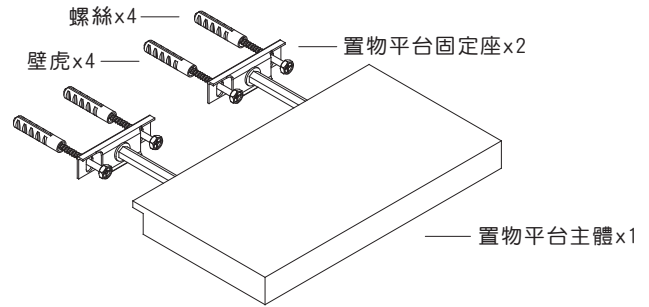

安裝步驟

安裝、使用前請詳閱此說明書，並遵守安裝、使用規範，所有因錯誤安裝或使用而造成之損壞或產品異常均不在保固範圍內。

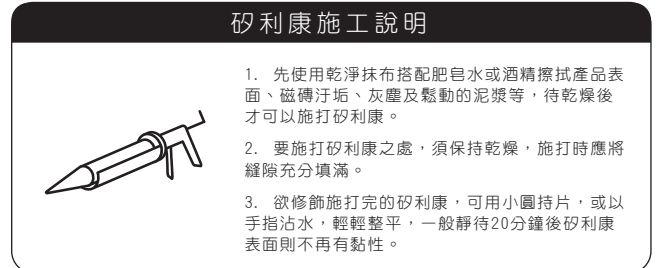
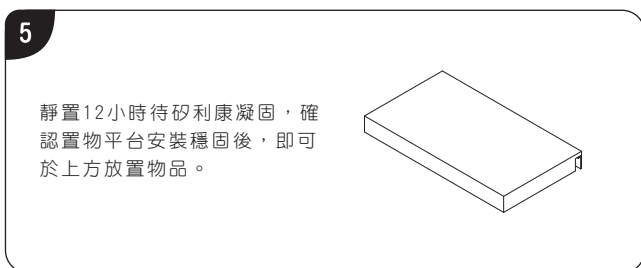
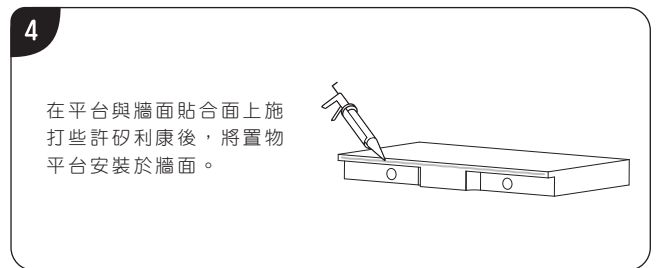
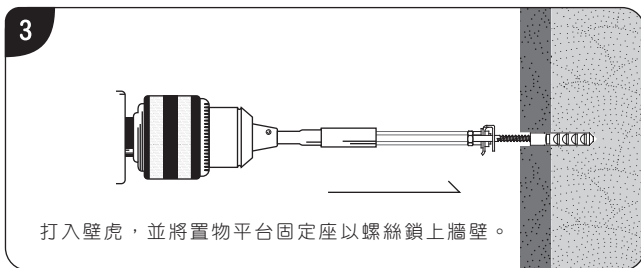
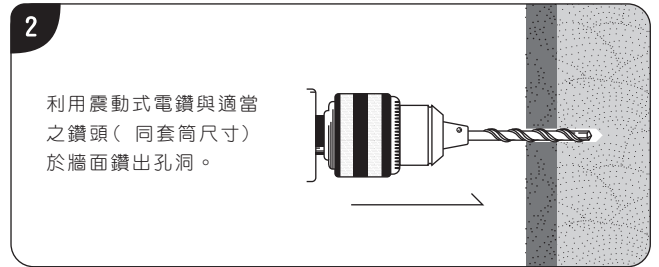
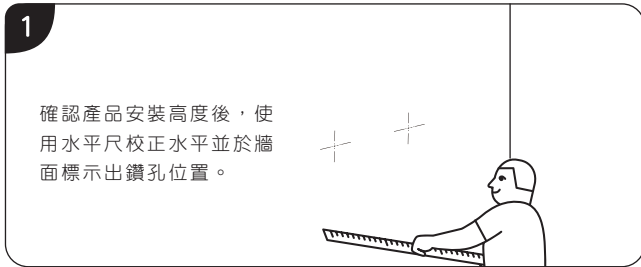

注意事項

為避免人員受傷及財產損失，請嚴格遵守『注意事項』。

- ⊗ 不可使用鋼刷、菜瓜布等粗糙表面的清潔用具刷洗產品，否則可能導致產品表面不可逆轉之損害，如：刮傷...等，並縮短產品使用壽命。
- ⊗ 應避免重力、硬物撞擊，否則可能導致產品功能異常、表面刮傷受損。

日常保養

為維持產品美觀以及使用壽命，請參照『日常保養』維護產品。

- ☑ 日常清潔請使用沾濕乾淨的軟布或海綿，搭配中性／天然清潔劑擦拭即可。